

# Inspiron 15



## Servisní příručka

**Model počítače: Inspiron 15-3531**  
**Regulační model: P28F**  
**Regulační typ: P28F005**



# Poznámky, upozornění a varování

---

-  **POZNÁMKA:** POZNÁMKA označuje důležité informace, které pomáhají lepšímu využití počítače.
  -  **VÝSTRAHA: UPOZORNĚNÍ** poukazuje na možnost poškození hardwaru nebo ztráty dat a poskytuje návod, jak se danému problému vyhnout.
  -  **VAROVÁNÍ: VAROVÁNÍ** označuje potenciální nebezpečí poškození majetku, úrazu nebo smrti.
- 

**Copyright © 2014 Dell Inc. Všechna práva vyhrazena.** Tento produkt je chráněn autorskými právy a právy na duševní vlastnictví Spojených států a mezinárodními právy. Dell™ a logo Dell jsou obchodní známky společnosti Dell Inc. ve Spojených státech anebo v jiných jurisdikcích. Všechny ostatní značky a názvy uvedené v tomto dokumentu mohou být obchodní známky příslušných společností.

2014 - 05

Rev. A00

# Obsah

<b>Před manipulací uvnitř počítače.....</b>	<b>9</b>
Než začnete .....	9
Bezpečnostní opatření.....	9
Doporučené nástroje.....	10
<b>Po manipulaci uvnitř počítače.....</b>	<b>11</b>
<b>Vyjmutí baterie.....</b>	<b>12</b>
Postup.....	12
<b>Vložení baterie.....</b>	<b>13</b>
Postup.....	13
<b>Sejmutí spodního krytu.....</b>	<b>14</b>
Přípravné kroky.....	14
Postup.....	14
<b>Nasazení krytu základny.....</b>	<b>16</b>
Postup.....	16
Následné kroky.....	16
<b>Demontáž záslepky optické jednotky.....</b>	<b>17</b>
Přípravné kroky.....	17
Postup.....	18
<b>Montáž záslepky optické jednotky.....</b>	<b>19</b>
Postup.....	19
Následné kroky.....	19

<b>Vyjmutí paměťového modulu.....</b>	<b>20</b>
Přípravné kroky.....	20
Postup.....	21
<b>Instalace paměťového modulu.....</b>	<b>22</b>
Postup.....	23
Následné kroky.....	24
<b>Demontáž pevného disku.....</b>	<b>25</b>
Přípravné kroky.....	25
Postup.....	25
<b>Výměna pevného disku.....</b>	<b>28</b>
Postup.....	28
Následné kroky.....	28
<b>Demontáž klávesnice.....</b>	<b>29</b>
Přípravné kroky.....	29
Postup.....	29
<b>Instalace klávesnice.....</b>	<b>32</b>
Postup.....	32
Následné kroky.....	32
<b>Demontáž bezdrátové karty.....</b>	<b>33</b>
Přípravné kroky.....	33
Postup.....	33
<b>Zpětná montáž bezdrátové karty.....</b>	<b>35</b>
Postup.....	35
Následné kroky.....	35

<b>Demontáž opěrky pro dlaň.....</b>	<b>36</b>
Přípravné kroky.....	36
Postup.....	37
<b>Montáž opěrky rukou.....</b>	<b>41</b>
Postup.....	41
Následné kroky.....	41
<b>Demontáž prodlužovací trubice pro přívod světla.....</b>	<b>42</b>
Přípravné kroky.....	42
Postup.....	42
<b>Montáž prodlužovací trubice pro přívod světla.....</b>	<b>44</b>
Postup.....	44
Následné kroky.....	44
<b>Vyjmutí základní desky.....</b>	<b>45</b>
Přípravné kroky.....	45
Postup.....	46
<b>Zpětná montáž základní desky.....</b>	<b>48</b>
Postup.....	48
Následné kroky.....	48
Zadání servisního označení do systému BIOS.....	49
<b>Demontáž sestavy chladiče.....</b>	<b>50</b>
Přípravné kroky.....	50
Postup.....	50
<b>Montáž sestavy chladiče.....</b>	<b>52</b>
Postup.....	52
Následné kroky.....	52

<b>Vyjmutí knoflíkové baterie.....</b>	<b>53</b>
Přípravné kroky.....	53
Postup.....	53
<b>Vložení knoflíkové baterie.....</b>	<b>55</b>
Postup.....	55
Následné kroky.....	55
<b>Vyjmutí reproduktorů.....</b>	<b>56</b>
Přípravné kroky.....	56
Postup.....	57
<b>Výměna reproduktorů.....</b>	<b>58</b>
Postup.....	58
Následné kroky.....	58
<b>Demontáž sestavy displeje.....</b>	<b>59</b>
Přípravné kroky.....	59
Postup.....	60
<b>Montáž sestavy displeje.....</b>	<b>63</b>
Postup.....	63
Následné kroky.....	63
<b>Demontáž čelního krytu displeje (bezel).....</b>	<b>64</b>
Přípravné kroky.....	64
Postup.....	65
<b>Montáž rámečku displeje.....</b>	<b>67</b>
Postup.....	67
Následné kroky.....	67

<b>Demontáž závěsů displeje.....</b>	<b>68</b>
Přípravné kroky.....	68
Postup.....	69
<b>Montáž závěsů displeje.....</b>	<b>70</b>
Postup.....	70
Následné kroky.....	70
<b>Demontáž panelu displeje.....</b>	<b>71</b>
Přípravné kroky.....	71
Postup.....	72
<b>Montáž panelu displeje.....</b>	<b>74</b>
Postup.....	74
Následné kroky.....	74
<b>Demontáž kamery.....</b>	<b>75</b>
Přípravné kroky.....	75
Postup.....	76
<b>Výměna kamery.....</b>	<b>78</b>
Postup.....	78
Následné kroky.....	78
<b>Vyjmutí portu napájecího adaptéru.....</b>	<b>79</b>
Přípravné kroky.....	79
Postup.....	79
<b>Výměna portu napájecího adaptéru.....</b>	<b>81</b>
Postup.....	81
Následné kroky.....	81
<b>Aktualizace systému BIOS.....</b>	<b>82</b>

<b>Pomoc a kontakt na společnost Dell.....</b>	<b>83</b>
Zdroje samostatné pomoci.....	83
Kontaktování společnosti Dell.....	83



# Před manipulací uvnitř počítače

---

 **VÝSTRAHA:** Chcete-li předejít poškození komponent a karet, manipulujte s nimi pouze za hrany a nedotýkejte se kolíků a kontaktů.

 **POZNÁMKA:** Obrázky v tomto dokumentu se mohou lišit od vašeho počítače v závislosti na sestavě, kterou jste si objednali.

## Než začnete

- 1 Uložte a zavřete všechny otevřené soubory a ukončete všechny spuštěné aplikace.
- 2 Vypněte počítač.
  - Windows 8.1: Na obrazovce **Start** klikněte nebo klepněte na ikonu napájení  → **Vypnout**.
  - Windows 7: Klikněte nebo klepněte na položky **Start** → **Vypnout**.









 **POZNÁMKA:** Používáte-li jiný operační systém, vyhledejte pokyny ohledně jeho vypnutí v příslušné dokumentaci.

- 3 Odpojte počítač a všechna připojená zařízení od elektrických zásuvek.
- 4 Odpojte od počítače všechny kabely (jako jsou například telefonní kabely, síťové kabely a podobně).
- 5 Odpojte od počítače všechna připojená periferní nebo jiná zařízení (například klávesnici, myš, monitor a podobně).
- 6 Vyjměte z počítače všechny paměťové karty nebo optické disky (pokud je potřeba).

## Bezpečnostní opatření

Dodržováním následujících bezpečnostních zásad zabráníte možnému poškození počítače a zajistíte vlastní bezpečnost.

 **VAROVÁNÍ:** Před manipulací s vnitřními součástmi počítače si přečtěte bezpečnostní pokyny dodané s počítačem. Další informace o vzorových bezpečnostních postupech naleznete na domovské stránce Regulatory Compliance (Soulad s předpisy) na adrese [dell.com/regulatory\\_compliance](http://dell.com/regulatory_compliance).

-  **VAROVÁNÍ:** Před otevřením panelů nebo krytu počítače odpojte všechny zdroje napájení. Po dokončení práce uvnitř počítače nainstalujte zpět všechny kryty, panely a šrouby předtím, než připojíte zdroje napájení.
-  **VÝSTRAHA:** Chcete-li předejít poškození počítače, ujistěte se, že je pracovní plocha rovná a čistá.
-  **VÝSTRAHA:** Chcete-li předejít poškození komponent a karet, manipulujte s nimi pouze za hrany a nedotýkejte se kolíků a kontaktů.
-  **VÝSTRAHA:** Kryt počítače a jeho součásti může odstranit pouze certifikovaný servisní technik. Úplné informace o bezpečnostních opatřeních, práci uvnitř počítače a ochraně před elektrostatickým výbojem naleznete v bezpečnostních pokynech.
-  **VÝSTRAHA:** Před manipulací s vnitřními součástmi počítače proveďte uzemnění tím, že se dotknete nenatřené kovové plochy, jako například kovové části na zadní straně počítače. Během práce se opětovně dotýkejte nenatřeného kovového povrchu, abyste vybili statickou elektřinu, která by mohla interní součásti počítače poškodit.
-  **VÝSTRAHA:** Při odpojování kabelu tahejte za konektor nebo pásek pro vytahování, nikoli za samotný kabel. Některé kabely mohou být opatřeny konektory se západkami nebo přitlačnými šrouby, které je třeba před odpojením kabelu uvolnit. Při odpojování kabelů konektory udržujte vyrovnané, aby nedošlo k ohnutí kolíků konektorů. Při připojování kabelů se ujistěte, že jsou konektory a porty správně otočeny a vyrovnány.
-  **VÝSTRAHA:** Při odpojování síťového kabelu nejprve odpojte kabel od počítače a potom jej odpojte od síťového zařízení.
-  **VÝSTRAHA:** Stiskem vysuňte všechny karty vložené ve čtečce paměťových karet.

## Doporučené nástroje

Postupy uvedené v tomto dokumentu mohou vyžadovat použití následujících nástrojů:

- křížový šroubovák,
- plastová jehla.

# Po manipulaci uvnitř počítače

---

 **VÝSTRAHA: Pokud šrouby uvnitř počítače zůstanou uvolněné nebo volně ležet, můžete počítač vážně poškodit.**

- 1 Našroubujte všechny šrouby a ujistěte se, že žádné nezůstaly volně ležet uvnitř počítače.
- 2 Připojte všechna externí zařízení, periferie a kabely, které jste odpojili před prací v počítači.
- 3 Vraťte zpět všechny karty, disky a ostatní části, které jste odebrali před prací v počítači.
- 4 Připojte počítač a všechna připojená zařízení do elektrických zásuvek.
- 5 Zapněte počítač.

# Vyjmutí baterie

**VAROVÁNÍ:** Před manipulací uvnitř počítače si přečtěte bezpečnostní informace dodané s počítačem a postupujte podle kroků popsaných v části [Před manipulací uvnitř počítače](#). Po dokončení práce uvnitř počítače postupujte podle pokynů v části [Po dokončení práce uvnitř počítače](#). Další vzorové postupy naleznete na domovské stránce Regulatory Compliance (Soulad s předpisy) na adrese [dell.com/regulatory\\_compliance](http://dell.com/regulatory_compliance).

## Postup

- 1 Zavřete displej a otočte počítač spodní stranou vzhůru.
- 2 Posuňte uvolňovací západky baterie do polohy pro odemčení.
- 3 Zdvihněte prsty baterii pod úhlem a vyjměte ji z pozice pro baterii.

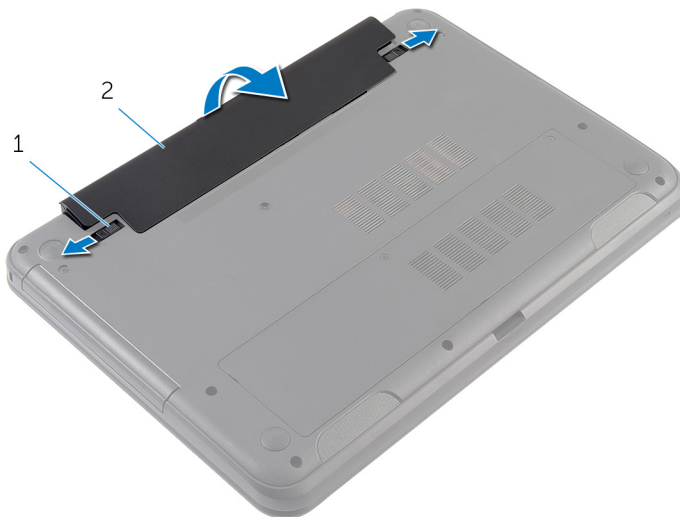

- 1 západky pro uvolnění baterie      2 baterie  
(2)

- 4 Otočte počítač vzhůru nohama a otevřete displej, co nejvíce je to možné.
- 5 Po odpojení počítače od napájení stiskněte a 5 sekund podržte vypínač počítače, abyste uzemnili základní desku.

# Vložení baterie

---



**VAROVÁNÍ:** Před manipulací uvnitř počítače si přečtěte bezpečnostní informace dodané s počítačem a postupujte podle kroků popsaných v části [Před manipulací uvnitř počítače](#). Po dokončení práce uvnitř počítače postupujte podle pokynů v části [Po dokončení práce uvnitř počítače](#). Další vzorové postupy naleznete na domovské stránce Regulatory Compliance (Soulad s předpisy) na adrese [dell.com/regulatory\\_compliance](http://dell.com/regulatory_compliance).

## Postup

- 1 Zasuňte výstupky na baterii do slotů pozice pro baterii a zaklapněte baterii na místo.
  -  **POZNÁMKA:** Ujistěte se, že jsou zajištěny západky pro uvolnění baterie.
- 2 Otočte počítač vzhůru nohama a otevřete displej, co nejvíce je to možné.

# Sejmutí spodního krytu

---

 **VAROVÁNÍ:** Před manipulací uvnitř počítače si přečtěte bezpečnostní informace dodané s počítačem a postupujte podle kroků popsaných v části [Před manipulací uvnitř počítače](#). Po dokončení práce uvnitř počítače postupujte podle pokynů v části [Po dokončení práce uvnitř počítače](#). Další vzorové postupy naleznete na domovské stránce Regulatory Compliance (Soulad s předpisy) na adrese [dell.com/regulatory\\_compliance](http://dell.com/regulatory_compliance).

## Přípravné kroky

Vyjměte [baterii](#).

## Postup

- 1 Uvolněte šrouby, které upevňují kryt základny k základně počítače.
- 2 Prsty páčením vysuňte kryt základny ze základny počítače.

**3** Zvedněte kryt základny do úhlu a sejměte jej ze základny počítače.

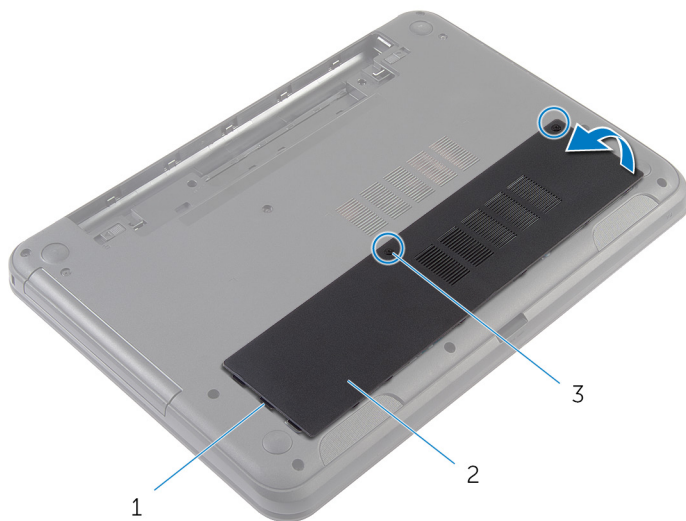

1 západky (3)

2 spodní kryt

3 jisticí šrouby (2)

# Nasazení krytu základny

---

 **VAROVÁNÍ:** Před manipulací uvnitř počítače si přečtěte bezpečnostní informace dodané s počítačem a postupujte podle kroků popsaných v části [Před manipulací uvnitř počítače](#). Po dokončení práce uvnitř počítače postupujte podle pokynů v části [Po dokončení práce uvnitř počítače](#). Další vzorové postupy naleznete na domovské stránce Regulatory Compliance (Soulad s předpisy) na adrese [dell.com/regulatory\\_compliance](http://dell.com/regulatory_compliance).

## Postup

- 1 Zasuňte západky na krytu základny do otvorů v základně počítače a opatrně zasuňte kryt základny na místo.
- 2 Utáhněte šrouby, které upevňují kryt základny k základně počítače.

## Následné kroky

Vložte [baterii](#).



# Demontáž záslepky optické jednotky

---



**VAROVÁNÍ:** Před manipulací uvnitř počítače si přečtěte bezpečnostní informace dodané s počítačem a postupujte podle kroků popsaných v části [Před manipulací uvnitř počítače](#). Po dokončení práce uvnitř počítače postupujte podle pokynů v části [Po dokončení práce uvnitř počítače](#). Další vzorové postupy naleznete na domovské stránce Regulatory Compliance (Soulad s předpisy) na adrese [dell.com/regulatory\\_compliance](http://dell.com/regulatory_compliance).

## Přípravné kroky

Vyjměte [baterii](#).

# Postup

- 1 Vyšroubujte šroub připevňující záslepku optické jednotky k základně počítače.
- 2 Prsty záslepky optické jednotky vysuňte z pozice pro záslepku optické jednotky.

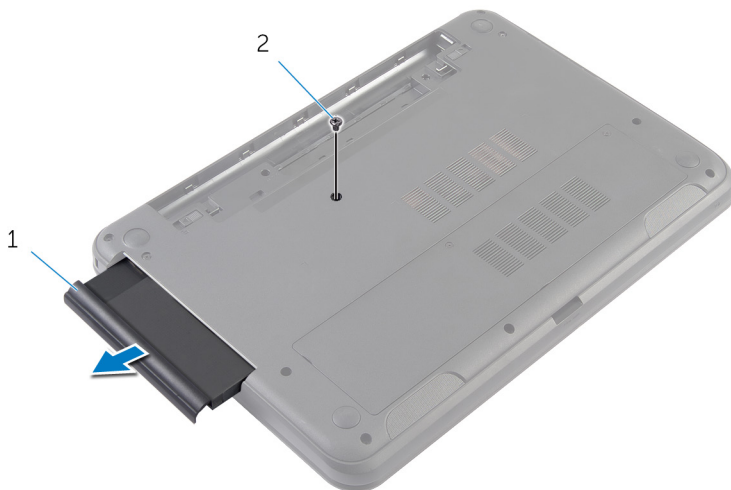

1 záslepka optické jednotky

2 šroub

# Montáž záslepky optické jednotky

---



**VAROVÁNÍ:** Před manipulací uvnitř počítače si přečtěte bezpečnostní informace dodané s počítačem a postupujte podle kroků popsaných v části [Před manipulací uvnitř počítače](#). Po dokončení práce uvnitř počítače postupujte podle pokynů v části [Po dokončení práce uvnitř počítače](#). Další vzorové postupy naleznete na domovské stránce Regulatory Compliance (Soulad s předpisy) na adrese [dell.com/regulatory\\_compliance](http://dell.com/regulatory_compliance).

## Postup

- 1 Zasuňte záslepku optické jednotky do pozice a ujistěte se, že je otvor pro šroub na záslepce optické jednotky zarovnan s otvorem pro šroub na základně počítače.
- 2 Zašroubujte šroub připevňující záslepku optické jednotky k základně počítače.

## Následné kroky

Vložte [baterii](#).

# Vyjmutí paměťového modulu

---



**VAROVÁNÍ:** Před manipulací uvnitř počítače si přečtěte bezpečnostní informace dodané s počítačem a postupujte podle kroků popsanych v části [Před manipulací uvnitř počítače](#). Po dokončení práce uvnitř počítače postupujte podle pokynů v části [Po dokončení práce uvnitř počítače](#). Další vzorové postupy naleznete na domovské stránce Regulatory Compliance (Soulad s předpisy) na adrese [dell.com/regulatory\\_compliance](http://dell.com/regulatory_compliance).

## Přípravné kroky

- 1 Vyjměte [baterii](#).
- 2 Sejměte [spodní kryt](#).

# Postup

- 1 Prsty roztáhněte zajišťovací svorky na každém konci konektoru paměťového modulu tak, aby paměťový modul vyskočil z pozice.
- 2 Vysuňte paměťový modul ze slotu paměťového modulu.

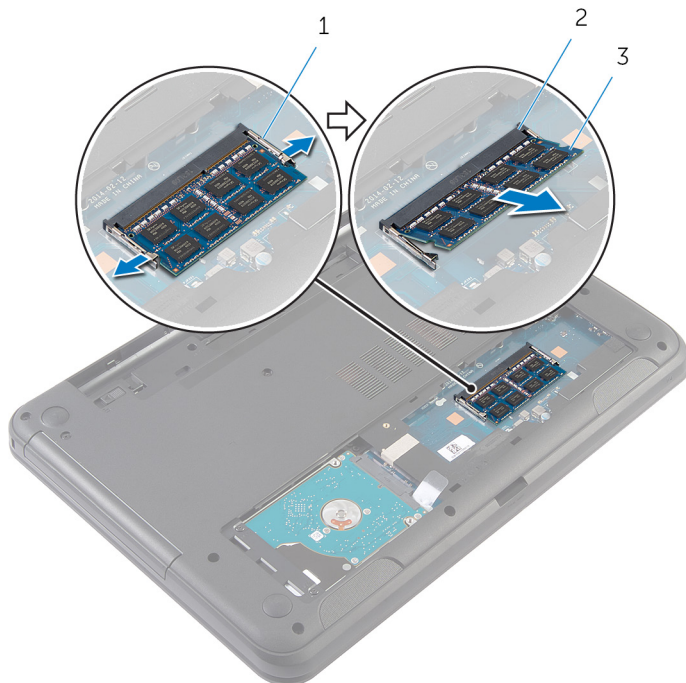

1 zajišťovací spony (2)

2 slot paměťového modulu

3 paměťový modul,

# Instalace paměťového modulu

---



**VAROVÁNÍ:** Před manipulací uvnitř počítače si přečtěte bezpečnostní informace dodané s počítačem a postupujte podle kroků popsaných v části [Před manipulací uvnitř počítače](#). Po dokončení práce uvnitř počítače postupujte podle pokynů v části [Po dokončení práce uvnitř počítače](#). Další vzorové postupy naleznete na domovské stránce Regulatory Compliance (Soulad s předpisy) na adrese [dell.com/regulatory\\_compliance](http://dell.com/regulatory_compliance).

# Postup

- 1 Zarovnejte zářez na hraně paměťového modulu s výčnělkem na slotu paměťového modulu.
- 2 Paměťový modul zasuňte pod úhlem do konektoru a poté modul zatlačte směrem dolů, dokud nezapadne na místo.

 **POZNÁMKA:** Jestliže neuslyšíte cvaknutí, modul vyjměte a postup vkládání zopakujte.

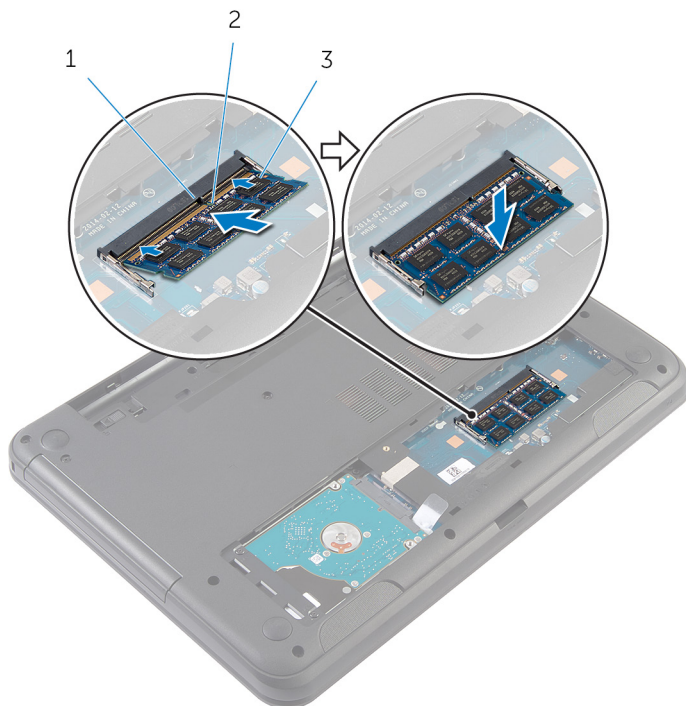

- 1 západka
- 2 zářez
- 3 paměťový modul,

# Následné kroky

- 1 Nasadíte [spodní kryt](#).
- 2 Vložte [baterii](#).



# Demontáž pevného disku

---

 **VAROVÁNÍ:** Před manipulací uvnitř počítače si přečtěte bezpečnostní informace dodané s počítačem a postupujte podle kroků popsanych v části [Před manipulací uvnitř počítače](#). Po dokončení práce uvnitř počítače postupujte podle pokynů v části [Po dokončení práce uvnitř počítače](#). Další vzorové postupy naleznete na domovské stránce Regulatory Compliance (Soulad s předpisy) na adrese [dell.com/regulatory\\_compliance](http://dell.com/regulatory_compliance).

 **VÝSTRAHA:** Pevné disky jsou křehké. Při manipulaci s pevným diskem buďte opatrní.

 **VÝSTRAHA:** Chcete-li předejít ztrátě dat, nevyjímejte pevný disk, pokud je počítač v režimu spánku nebo zapnutý.

## Přípravné kroky

- 1 Vyjměte [baterii](#).
- 2 Sejměte [spodní kryt](#).

## Postup

- 1 Vyšroubujte šrouby, které upevňují sestavu pevného disku k základně počítače.
- 2 Vysunutím sestavy pevného disku z konektoru základní desky odpojte sestavu pevného disku ze základní desky.

- 3** Pomocí poutka pro vysunutí zvedněte pod úhlem sestavu pevného disku a vyjměte ji ze základny počítače.

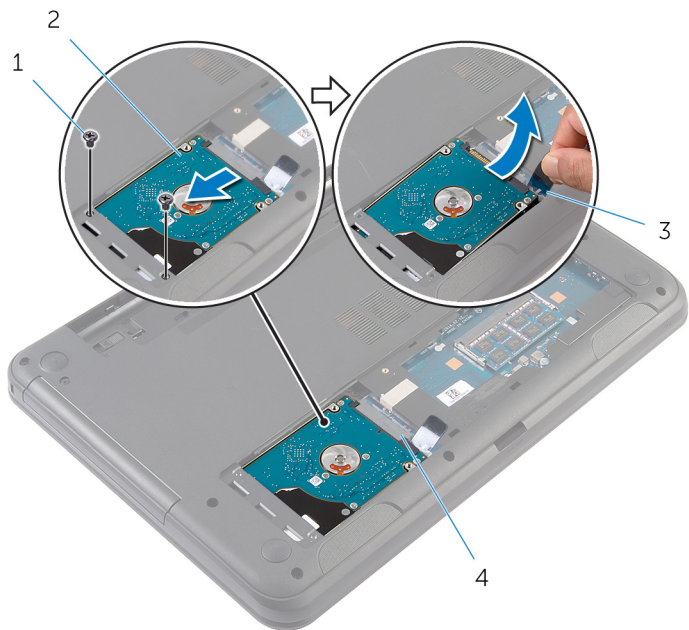

- |   |                     |   |                         |
|---|---------------------|---|-------------------------|
| 1 | šrouby (2)          | 2 | sestava pevného disku   |
| 3 | poutko pro vysunutí | 4 | konektor základní desky |
- 4** Odstraňte šrouby, kterými je k pevnému disku upevněn jeho držák.

**5** Sejměte držák z pevného disku.

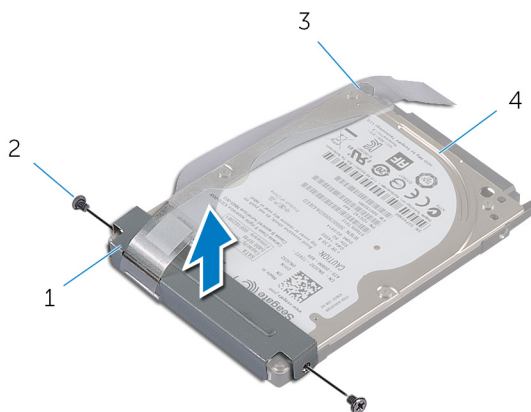

1 držák pevného disku

2 šrouby (2)

3 poutko pro vysunutí

4 pevný disk

# Výměna pevného disku

---

 **VAROVÁNÍ:** Před manipulací uvnitř počítače si přečtěte bezpečnostní informace dodané s počítačem a postupujte podle kroků popsaných v části [Před manipulací uvnitř počítače](#). Po dokončení práce uvnitř počítače postupujte podle pokynů v části [Po dokončení práce uvnitř počítače](#). Další vzorové postupy naleznete na domovské stránce Regulatory Compliance (Soulad s předpisy) na adrese [dell.com/regulatory\\_compliance](http://dell.com/regulatory_compliance).

 **VÝSTRAHA:** Pevné disky jsou křehké. Při manipulaci s pevným diskem buďte opatrní.

## Postup

- 1 Zarovnejte zdířky pro šrouby na pevném disku se zdířkami na držáku pevného disku.
- 2 Zašroubujte šrouby upevňující držák pevného disku k pevnému disku.
- 3 Zasuňte sestavu pevného disku do slotu v základně počítače a umístěte sestavu pevného disku na základnu počítače.
- 4 Pomocí poutka posuňte sestavu pevného disku směrem ke konektoru základní desky a připojte sestavu pevného disku k systémové desce.
- 5 Namontujte šrouby, které upevňují sestavu pevného disku k základně počítače.

## Následné kroky

- 1 Nasadte [spodní kryt](#).
- 2 Vložte [baterii](#).

# Demontáž klávesnice

---

 **VAROVÁNÍ:** Před manipulací uvnitř počítače si přečtěte bezpečnostní informace dodané s počítačem a postupujte podle kroků popsaných v části [Před manipulací uvnitř počítače](#). Po dokončení práce uvnitř počítače postupujte podle pokynů v části [Po dokončení práce uvnitř počítače](#). Další vzorové postupy naleznete na domovské stránce Regulatory Compliance (Soulad s předpisy) na adrese [dell.com/regulatory\\_compliance](http://dell.com/regulatory_compliance).

## Přípravné kroky

Vyjměte [baterii](#).

## Postup

- 1 Otočte počítač vzhůru nohama a otevřete displej, co nejvíce je to možné.
- 2 Použijte plastovou jehlu k uvolnění západek, které upevňují klávesnici k opěrce rukou.

- 3 Opatrně klávesnici překlopte a položte ji na opěrku rukou.



- |   |                |   |              |
|---|----------------|---|--------------|
| 1 | plastová jehla | 2 | klávesnice   |
| 3 | západky (5)    | 4 | opěrka rukou |

- 4 Zvedněte západku konektoru a odpojte kabel klávesnice od základní desky.

- 5 Zvedněte klávesnici společně s kabelem z opěrky rukou.



1 západka konektoru

2 kabel klávesnice

3 klávesnice

# Instalace klávesnice

---

 **VAROVÁNÍ:** Před manipulací uvnitř počítače si přečtěte bezpečnostní informace dodané s počítačem a postupujte podle kroků popsaných v části [Před manipulací uvnitř počítače](#). Po dokončení práce uvnitř počítače postupujte podle pokynů v části [Po dokončení práce uvnitř počítače](#). Další vzorové postupy naleznete na domovské stránce Regulatory Compliance (Soulad s předpisy) na adrese [dell.com/regulatory\\_compliance](http://dell.com/regulatory_compliance).

## Postup

- 1 Zasuňte kabel klávesnice do konektoru na základní desce a zajistěte jej zatlačením na západku konektoru.
- 2 Opatrně přetočte klávesnici, zasuňte výčnelky na klávesnici do jejich slotů na opěrce rukou a zaklapněte klávesnici na místo.
- 3 Zavřete displej a otočte počítač spodní stranou vzhůru.

## Následné kroky

Vložte [baterii](#).



# Demontáž bezdrátové karty

---

 **VAROVÁNÍ:** Před manipulací uvnitř počítače si přečtěte bezpečnostní informace dodané s počítačem a postupujte podle kroků popsaných v části [Před manipulací uvnitř počítače](#). Po dokončení práce uvnitř počítače postupujte podle pokynů v části [Po dokončení práce uvnitř počítače](#). Další vzorové postupy naleznete na domovské stránce Regulatory Compliance (Soulad s předpisy) na adrese [dell.com/regulatory\\_compliance](http://dell.com/regulatory_compliance).

## Přípravné kroky

- 1 Vyměňte [baterii](#).
- 2 Demontujte [klávesnici](#).

## Postup

- 1 Odpojte anténní kabely od bezdrátové karty.
- 2 Vyšroubujte šroub, který připevňuje bezdrátovou kartu k základně počítače.

**3** Vysuňte bezdrátovou kartu ze slotu bezdrátové karty.

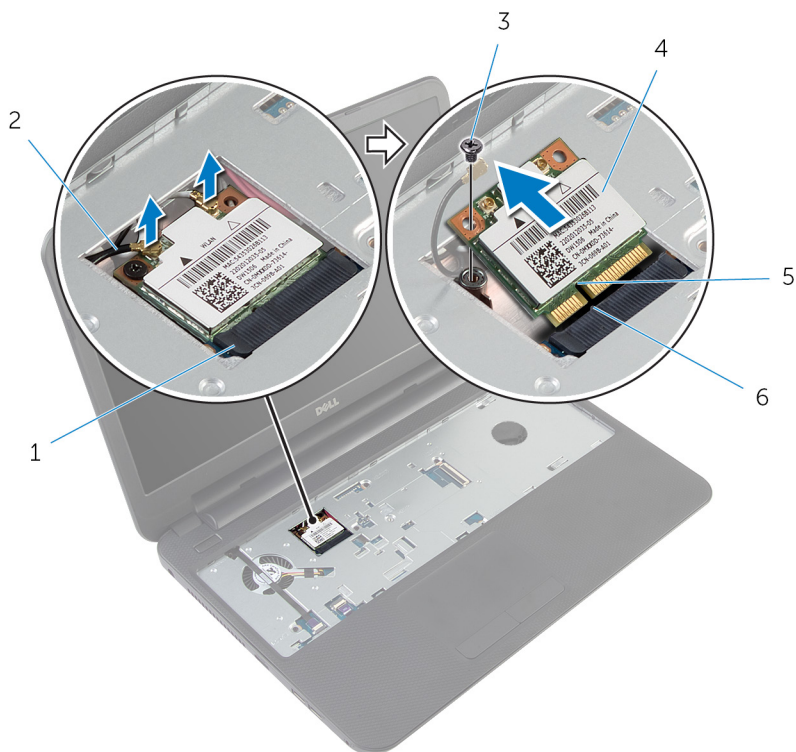

1 slot pro bezdrátovou kartu

2 anténní kabely (2)

3 šroub

4 bezdrátová karta

5 zářez

6 západka

# Zpětná montáž bezdrátové karty

---

 **VAROVÁNÍ:** Před manipulací uvnitř počítače si přečtěte bezpečnostní informace dodané s počítačem a postupujte podle kroků popsaných v části [Před manipulací uvnitř počítače](#). Po dokončení práce uvnitř počítače postupujte podle pokynů v části [Po dokončení práce uvnitř počítače](#). Další vzorové postupy naleznete na domovské stránce Regulatory Compliance (Soulad s předpisy) na adrese [dell.com/regulatory\\_compliance](http://dell.com/regulatory_compliance).

## Postup

- 1 Zarovnejte drážku na bezdrátové kartě s výstupkem na slotu karty.
- 2 Vložte pod úhlem paměťovou kartu do slotu.
- 3 Zatlačte druhý konec bezdrátové karty dolů a připevněte šroub zajišťující bezdrátovou kartu k základně počítače.
- 4 Připojte anténní kabely k bezdrátové kartě.

Následující tabulka uvádí barevné schéma anténních kabelů pro bezdrátové karty podporované tímto počítačem.

Konektory na bezdrátové kartě	Barva anténního kabelu
Hlavní (bílý trojúhelník)	Bílá
Pomocný (černý trojúhelník)	Černá

## Následné kroky

- 1 Namontujte [klávesnici](#).
- 2 Vložte [baterii](#).

# Demontáž opěrky pro dlaň

---

 **VAROVÁNÍ:** Před manipulací uvnitř počítače si přečtěte bezpečnostní informace dodané s počítačem a postupujte podle kroků popsaných v části [Před manipulací uvnitř počítače](#). Po dokončení práce uvnitř počítače postupujte podle pokynů v části [Po dokončení práce uvnitř počítače](#). Další vzorové postupy naleznete na domovské stránce Regulatory Compliance (Soulad s předpisy) na adrese [dell.com/regulatory\\_compliance](http://dell.com/regulatory_compliance).

## Přípravné kroky

- 1 Vyjměte [baterii](#).
- 2 Sejměte [spodní kryt](#).
- 3 Demontujte [klávesnici](#).

# Postup

- 1 Zvedněte západky konektoru a pomocí výčnělků odpojte kabel dotykové podložky a kabel tlačítka napájení od základní desky.
- 2 Poznačte si vedení kabelu tlačítka napájení a vyjměte ho z opěrky rukou.



- |   |                          |   |                       |
|---|--------------------------|---|-----------------------|
| 1 | kabel tlačítka napájení  | 2 | západky konektoru (2) |
| 3 | kabel dotykového panelu. | 4 | výčnělky (2)          |

- 3** Vyšroubujte šrouby, které připevňují opěrku rukou k základně počítače.

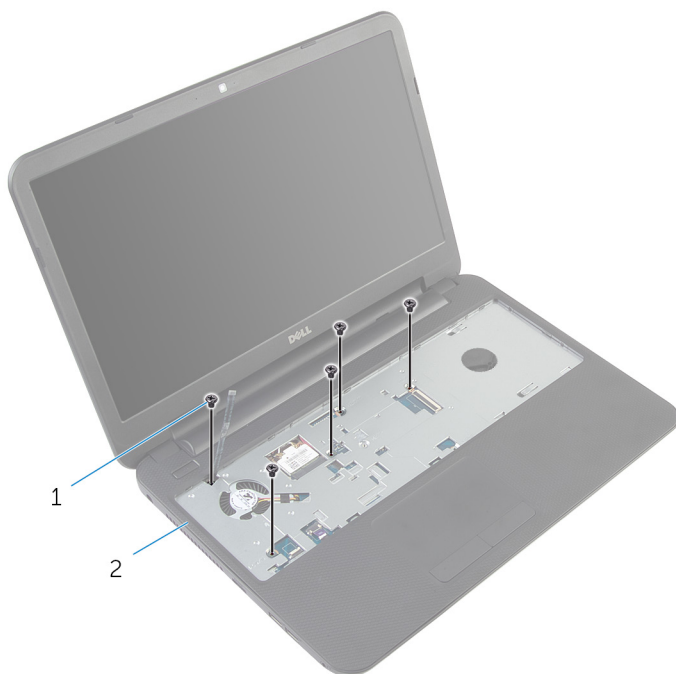

1 šrouby (5)

2 opěrka rukou

- 4** Zavřete displej a otočte počítač spodní stranou vzhůru.

- 5** Vyšroubujte šrouby, které připevňují opěrku rukou k základně počítače.

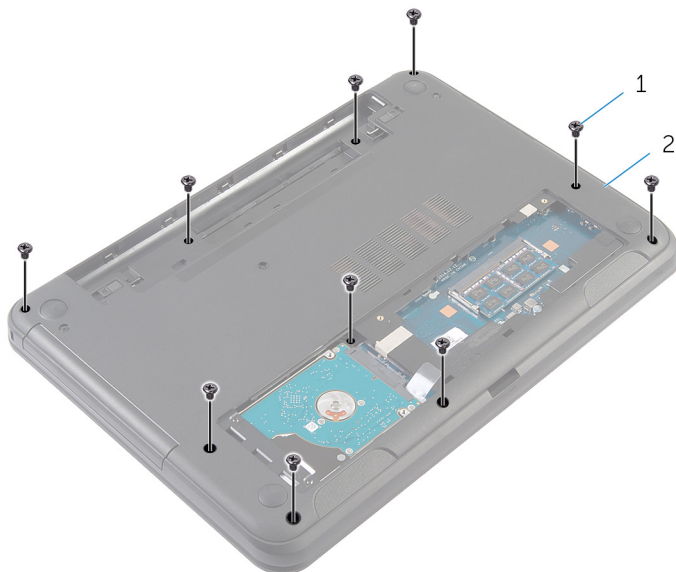

1 šrouby (10)

2 základna počítače

- 6** Otočte počítač vzhůru nohama a otevřete displej, co nejvíce je to možné.
- 7** Pomocí plastové jehly opatrně uvolněte výstupky na opěrce rukou z drážek na základně počítače.

8 Zvedněte opěrku rukou do úhlu a sejměte ji ze základny počítače.



1 opěrka rukou

2 plastová jehla



# Montáž opěrky rukou

---

 **VAROVÁNÍ:** Před manipulací uvnitř počítače si přečtěte bezpečnostní informace dodané s počítačem a postupujte podle kroků popsaných v části [Před manipulací uvnitř počítače](#). Po dokončení práce uvnitř počítače postupujte podle pokynů v části [Po dokončení práce uvnitř počítače](#). Další vzorové postupy naleznete na domovské stránce Regulatory Compliance (Soulad s předpisy) na adrese [dell.com/regulatory\\_compliance](http://dell.com/regulatory_compliance).

## Postup

- 1 Zarovnejte otvory pro šrouby na opěrce rukou s otvory pro šrouby v základně počítače a zaklapněte opěrku na místo.
- 2 Našroubujte šrouby, které připevňují opěrku rukou k základně počítače.
- 3 Upevněte kabel tlačítka napájení do opěrky rukou.
- 4 Vsuňte kabely dotykové podložky a tlačítka napájení do konektorů na základní desce a zamáčkněte západky konektorů, čímž zajistíte kabely.
- 5 Zavřete displej a otočte počítač spodní stranou vzhůru.
- 6 Našroubujte šrouby, které připevňují opěrku rukou k základně počítače.
- 7 Otočte počítač vzhůru nohama a otevřete displej, co nejvíce je to možné.

## Následné kroky

- 1 Namontujte [klávesnici](#).
- 2 Nasadte [spodní kryt](#).
- 3 Vložte [baterii](#).

# Demontáž prodlužovací trubice pro přívod světla

---



**VAROVÁNÍ:** Před manipulací uvnitř počítače si přečtěte bezpečnostní informace dodané s počítačem a postupujte podle kroků popsaných v části [Před manipulací uvnitř počítače](#). Po dokončení práce uvnitř počítače postupujte podle pokynů v části [Po dokončení práce uvnitř počítače](#). Další vzorové postupy naleznete na domovské stránce Regulatory Compliance (Soulad s předpisy) na adrese [dell.com/regulatory\\_compliance](http://dell.com/regulatory_compliance).

## Přípravné kroky

- 1 Vyjměte [baterii](#).
- 2 Sejměte [spodní kryt](#).
- 3 Demontujte [klávesnici](#).
- 4 Sejměte [opěrku rukou](#).

## Postup

Zapamatujte si, jakou má prodlužovací trubice pro přívod světla polohu, pod úhlem ji nadzvedněte a vyjměte ji ze slotu na reproduktoru.



1 reproduktor

2 prodlužovací trubice pro přívod světla

# Montáž prodlužovací trubice pro přívod světla

---

 **VAROVÁNÍ:** Před manipulací uvnitř počítače si přečtěte bezpečnostní informace dodané s počítačem a postupujte podle kroků popsaných v části [Před manipulací uvnitř počítače](#). Po dokončení práce uvnitř počítače postupujte podle pokynů v části [Po dokončení práce uvnitř počítače](#). Další vzorové postupy naleznete na domovské stránce Regulatory Compliance (Soulad s předpisy) na adrese [dell.com/regulatory\\_compliance](http://dell.com/regulatory_compliance).

## Postup

Zasuňte prodlužovací trubici pro přívod světla do slotu v základně počítače a umístěte ji do slotu na reproduktoru.

## Následné kroky

- 1 Namontujte [opěrku rukou](#).
- 2 Namontujte [klávesnici](#).
- 3 Nasaďte [spodní kryt](#).
- 4 Vložte [baterii](#).

# Vyjmutí základní desky

---

 **VAROVÁNÍ:** Před manipulací uvnitř počítače si přečtěte bezpečnostní informace dodané s počítačem a postupujte podle kroků popsaných v části [Před manipulací uvnitř počítače](#). Po dokončení práce uvnitř počítače postupujte podle pokynů v části [Po dokončení práce uvnitř počítače](#). Další vzorové postupy naleznete na domovské stránce Regulatory Compliance (Soulad s předpisy) na adrese [dell.com/regulatory\\_compliance](http://dell.com/regulatory_compliance).

 **POZNÁMKA:** Výrobní číslo vašeho počítače je umístěno na základní desce. Po výměně základní desky je nutné zadat výrobní číslo v nastavení systému.

 **POZNÁMKA:** Při výměně základní desky budou odstraněny všechny změny systému BIOS provedené v nastavení systému. Po výměně základní desky je třeba provést požadované změny znovu.

 **POZNÁMKA:** Před odpojením kabelů od základní desky si poznačte jejich umístění, abyste je mohli po výměně základní desky znovu připojit.

## Přípravné kroky

- 1 Vyjměte [baterii](#).
- 2 Sejměte [spodní kryt](#).
- 3 Vyjměte [paměťový modul](#).
- 4 Postupujte podle postupu od kroku 1 po krok 3 v části „Vyjmutí [pevného disku](#)“.
- 5 Demontujte [klávesnici](#).
- 6 Demontujte [bezdrátovou kartu](#).
- 7 Sejměte [opěrku rukou](#).
- 8 Demontujte [prodlužovací trubici pro přívod světla](#).

# Postup

- 1 Odlepte pásku, kterou je kabel displeje připevněn k základní desce.
- 2 Odpojte kabel displeje, kabel portu napájecího adaptéru a kabel reproduktoru od základní desky.

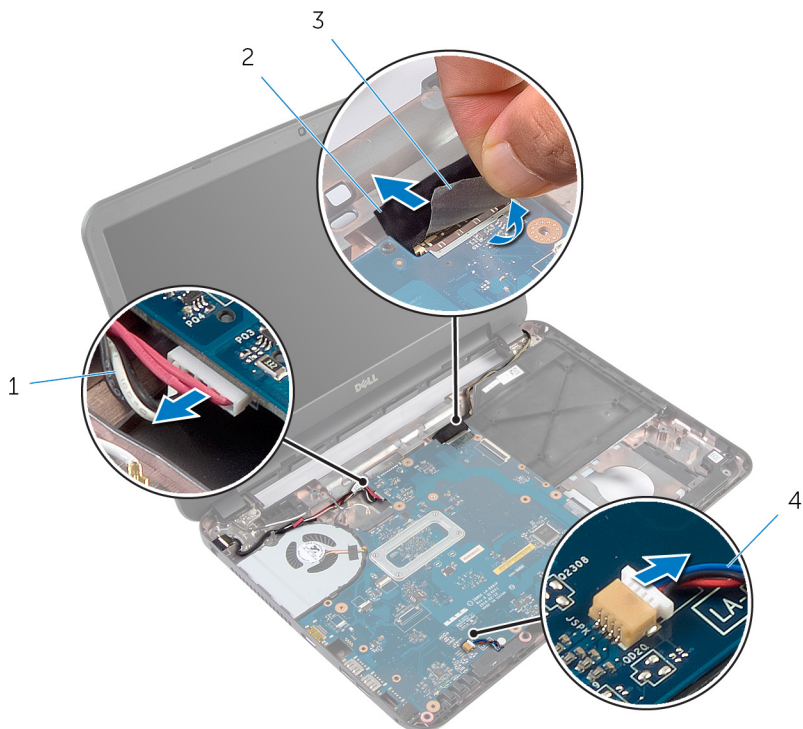

1 kabel portu napájecího adaptéru

2 kabel displeje

3 páska

4 kabel reproduktoru

- 3 Vyšroubujte šroub, který připevňuje základní desku k základně počítače.
- 4 Šikmo zvedněte základní desku a uvolněte porty na desce z otvorů na základně počítače.

- 5 Otočte základní desku vzhůru nohama a umístěte ji na čistý a plochý povrch.





1 základní desku.

2 šroub

- 6 Postupujte podle pokynů od kroku 1 po krok 3 v části „Demontáž [sestavy chladiče](#)“.

# Zpětná montáž základní desky

 **VAROVÁNÍ:** Před manipulací uvnitř počítače si přečtěte bezpečnostní informace dodané s počítačem a postupujte podle kroků popsaných v části [Před manipulací uvnitř počítače](#). Po dokončení práce uvnitř počítače postupujte podle pokynů v části [Po dokončení práce uvnitř počítače](#). Další vzorové postupy naleznete na domovské stránce Regulatory Compliance (Soulad s předpisy) na adrese [dell.com/regulatory\\_compliance](http://dell.com/regulatory_compliance).

 **POZNÁMKA:** Výrobní číslo vašeho počítače je umístěno na základní desce. Po výměně základní desky je nutné zadat výrobní číslo v nastavení systému.

## Postup

- 1 Postupujte podle pokynů od kroku 1 po krok 4 v části „Demontáž [sestavy chladiče](#)“.
- 2 Otočte základní desku vzhůru nohama.
- 3 Zasuňte porty základní desky do slotů na základně počítače.
- 4 Otvor pro šroub na základní desce vyrovnejte s otvorem pro šroub na základně počítače.

 **VÝSTRAHA:** Ujistěte se, zda nejsou pod základní deskou umístěny žádné kabely.

- 5 Zašroubujte šroub, který připevňuje základní desku k základně počítače.
- 6 Připojte kabel displeje, kabel portu napájecího adaptéru a kabel reproduktoru k základní desce.
- 7 Přilepte pásku na kabel displeje.

## Následné kroky

- 1 Namontujte [prodlužovací trubici pro přívod světla](#).
- 2 Namontujte [opěrku rukou](#).
- 3 Namontujte [bezdrátovou kartu](#).
- 4 Namontujte [klávesnici](#).
- 5 Postupujte podle postupu od kroku 3 po krok 5 v části výměna [pevného disku](#).
- 6 Vložte [paměťový modul](#).



7 Nasad'te [spodní kryt](#).

8 Vložte [baterii](#).

## Zadání servisního označení do systému BIOS

- 1 Zapněte počítač.
- 2 Otevřete nastavení systému stisknutím klávesy F2 ve chvíli, kdy se zobrazí logo DELL.
- 3 Přejděte na **hlavní kartu** a do pole **Service Tag Input (Zadání servisního označení)** zadejte servisní označení.

# Demontáž sestavy chladiče

---

 **VAROVÁNÍ:** Před manipulací uvnitř počítače si přečtěte bezpečnostní informace dodané s počítačem a postupujte podle kroků popsaných v části [Před manipulací uvnitř počítače](#). Po dokončení práce uvnitř počítače postupujte podle pokynů v části [Po dokončení práce uvnitř počítače](#). Další vzorové postupy naleznete na domovské stránce Regulatory Compliance (Soulad s předpisy) na adrese [dell.com/regulatory\\_compliance](http://dell.com/regulatory_compliance).

 **VAROVÁNÍ:** Chladič se může za běžného provozu zahřát. Než se dotknete chladiče, nechte ho po dostatečnou dobu vychladnout.

 **VÝSTRAHA:** Abyste zajistili maximální chlazení procesoru, nedotýkejte se oblastí přenosu tepla na chladiči. Mastnota na vaší pokožce může snížit schopnost teplovodivé pasty přenášet teplo.

## Přípravné kroky

- 1 Vyjměte [baterii](#).
- 2 Sejměte [spodní kryt](#).
- 3 Postupujte podle postupu od kroku 1 po krok 3 v části „Vyjmutí [pevného disku](#)“.
- 4 Demontujte [klávesnici](#).
- 5 Demontujte [bezdrátovou kartu](#).
- 6 Sejměte [opěrku rukou](#).
- 7 Postupujte podle postupu od kroku 1 po krok 5 v části „Demontáž [základní desky](#)“.

## Postup

 **POZNÁMKA:** Sestava chladiče vašeho počítače může vypadat odlišně v závislosti na objednané konfiguraci.

- 1 Odpojte kabel ventilátoru od základní desky.
- 2 Postupně (podle pořadí vyznačeného na sestavě chladiče) uvolněte jisticí šrouby, které připevňují sestavu chladiče k základní desce.

**3** Vyměňte sestavu chladiče ze základní desky.

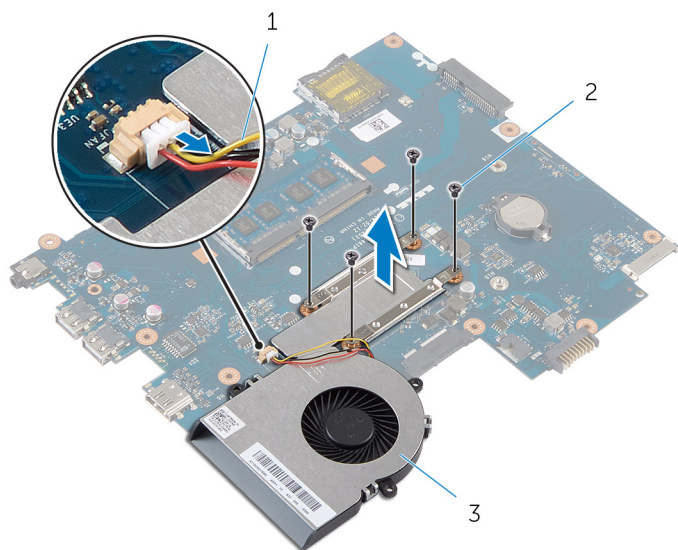

1 kabel ventilátoru

2 šrouby (4)

3 sestavu chladiče,

# Montáž sestavy chladiče

---

 **VAROVÁNÍ:** Před manipulací uvnitř počítače si přečtěte bezpečnostní informace dodané s počítačem a postupujte podle kroků popsaných v části [Před manipulací uvnitř počítače](#). Po dokončení práce uvnitř počítače postupujte podle pokynů v části [Po dokončení práce uvnitř počítače](#). Další vzorové postupy naleznete na domovské stránce Regulatory Compliance (Soulad s předpisy) na adrese [dell.com/regulatory\\_compliance](http://dell.com/regulatory_compliance).

 **VÝSTRAHA:** Nesprávné vyrovnání chladiče může způsobit poškození základní desky a procesoru.

## Postup



- 1 Odstraňte teplovodivou pastu ze spodní strany sestavy chladiče a znovu ji naneste.
- 2 Zarovnejte otvory šroubů na chladiči s otvory šroubů na základní desce.
- 3 Postupně (podle pořadí vyznačeného na chladiči) zašroubujte jisticí šrouby, které připevňují sestavu chladiče k základní desce.
- 4 Připojte kabel ventilátoru k základní desce.

## Následné kroky

- 1 Řiďte se podle postupu od kroku 2 po krok 7 v části „Montáž [základní desky](#)“.
- 2 Namontujte [opěrku rukou](#).
- 3 Namontujte [bezdrátovou kartu](#).
- 4 Namontujte [klávesnici](#).
- 5 Postupujte podle postupu od kroku 3 po krok 5 v části výměna [pevného disku](#).
- 6 Nasaďte [spodní kryt](#).
- 7 Vložte [baterii](#).

# Vyjmutí knoflíkové baterie

---

-  **VAROVÁNÍ:** Před manipulací uvnitř počítače si přečtěte bezpečnostní informace dodané s počítačem a postupujte podle kroků popsaných v části [Před manipulací uvnitř počítače](#). Po dokončení práce uvnitř počítače postupujte podle pokynů v části [Po dokončení práce uvnitř počítače](#). Další vzorové postupy naleznete na domovské stránce Regulatory Compliance (Soulad s předpisy) na adrese [dell.com/regulatory\\_compliance](http://dell.com/regulatory_compliance).
-  **VÝSTRAHA:** Vyjmutím knoflíkové baterie dojde k resetu nastavení systému BIOS na výchozí hodnoty. Doporučujeme, abyste si před vyjmutím knoflíkové baterie poznačili nastavení systému BIOS.

## Přípravné kroky

- 1 Vyjměte [baterii](#).
- 2 Sejměte [spodní kryt](#).
- 3 Postupujte podle postupu od kroku 1 po krok 3 v části „Vyjmutí [pevného disku](#)“.
- 4 Demontujte [klávesnici](#).
- 5 Demontujte [bezdrátovou kartu](#).
- 6 Sejměte [opěrku rukou](#).
- 7 Postupujte podle postupu od kroku 1 po krok 5 v části „Demontáž [základní desky](#)“.

## Postup

Pomocí plastové jehly opatrně vyjměte knoflíkovou baterii ze socketu baterie na základní desce.

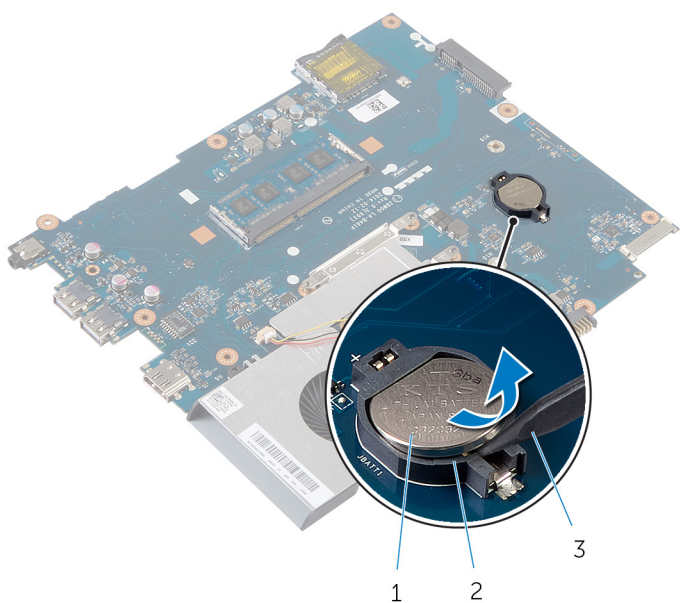

1 knoflíková baterie

2 socket baterie

3 plastová jehla

# Vložení knoflíkové baterie

---



**VAROVÁNÍ:** Před manipulací uvnitř počítače si přečtěte bezpečnostní informace dodané s počítačem a postupujte podle kroků popsaných v části [Před manipulací uvnitř počítače](#). Po dokončení práce uvnitř počítače postupujte podle pokynů v části [Po dokončení práce uvnitř počítače](#). Další vzorové postupy naleznete na domovské stránce Regulatory Compliance (Soulad s předpisy) na adrese [dell.com/regulatory\\_compliance](http://dell.com/regulatory_compliance).

## Postup

Vložte knoflíkovou baterii znakem + nahoru do patice na základní desce.

## Následné kroky

- 1 Řiďte se podle postupu od kroku 2 po krok 7 v části „Montáž [základní desky](#)“.
- 2 Namontujte [opěrku rukou](#).
- 3 Namontujte [bezdrátovou kartu](#).
- 4 Namontujte [klávesnici](#).
- 5 Postupujte podle postupu od kroku 3 po krok 5 v části výměna [pevného disku](#).
- 6 Nasadte [spodní kryt](#).
- 7 Vložte [baterii](#).

# Vyjmutí reproduktorů

---



**VAROVÁNÍ:** Před manipulací uvnitř počítače si přečtěte bezpečnostní informace dodané s počítačem a postupujte podle kroků popsaných v části [Před manipulací uvnitř počítače](#). Po dokončení práce uvnitř počítače postupujte podle pokynů v části [Po dokončení práce uvnitř počítače](#). Další vzorové postupy naleznete na domovské stránce Regulatory Compliance (Soulad s předpisy) na adrese [dell.com/regulatory\\_compliance](http://dell.com/regulatory_compliance).

## Přípravné kroky

- 1 Vyjměte [baterii](#).
- 2 Sejměte [spodní kryt](#).
- 3 Postupujte podle postupu od kroku 1 po krok 3 v části „Vyjmutí [pevného disku](#)“.
- 4 Demontujte [klávesnici](#).
- 5 Demontujte [bezdrátovou kartu](#).
- 6 Sejměte [opěrku rukou](#).
- 7 Demontujte [prodlužovací trubici pro přívod světla](#).
- 8 Postupujte podle postupu od kroku 1 po krok 5 v části „Demontáž [základní desky](#)“.



# Postup

- 1 Prohlédněte si vedení kabelu reproduktorů a odstraňte kabel z vodiček na základně počítače.
- 2 Vyjměte reproduktory i jejich kabel ze základny počítače.



1 reproduktory (2)

2 kabel reproduktoru

# Výměna reproduktorů

---



**VAROVÁNÍ:** Před manipulací uvnitř počítače si přečtěte bezpečnostní informace dodané s počítačem a postupujte podle kroků popsaných v části [Před manipulací uvnitř počítače](#). Po dokončení práce uvnitř počítače postupujte podle pokynů v části [Po dokončení práce uvnitř počítače](#). Další vzorové postupy naleznete na domovské stránce Regulatory Compliance (Soulad s předpisy) na adrese [dell.com/regulatory\\_compliance](http://dell.com/regulatory_compliance).

## Postup

- 1 Zarovnejte reproduktory pomocí zarovnávacích výčnělků na základně počítače a zaklapněte reproduktory na místo.
- 2 Veďte kabel reproduktoru vodičky na základně počítače.

## Následné kroky

- 1 Řiďte se podle postupu od kroku 2 po krok 7 v části „Montáž [základní desky](#)“.
- 2 Namontujte [prodlužovací trubici pro přívod světla](#).
- 3 Namontujte [opěrku rukou](#).
- 4 Namontujte [bezdrátovou kartu](#).
- 5 Namontujte [klávesnici](#).
- 6 Postupujte podle postupu od kroku 3 po krok 5 v části výměna [pevného disku](#).
- 7 Nasaďte [spodní kryt](#).
- 8 Vložte [baterii](#).

# Demontáž sestavy displeje

---



**VAROVÁNÍ:** Před manipulací uvnitř počítače si přečtěte bezpečnostní informace dodané s počítačem a postupujte podle kroků popsaných v části [Před manipulací uvnitř počítače](#). Po dokončení práce uvnitř počítače postupujte podle pokynů v části [Po dokončení práce uvnitř počítače](#). Další vzorové postupy naleznete na domovské stránce Regulatory Compliance (Soulad s předpisy) na adrese [dell.com/regulatory\\_compliance](http://dell.com/regulatory_compliance).

## Přípravné kroky

- 1 Vyjměte [baterii](#).
- 2 Sejměte [spodní kryt](#).
- 3 Vyjměte [záslepku optické jednotky](#).
- 4 Demontujte [klávesnici](#).
- 5 Sejměte [opěrku rukou](#).

# Postup

- 1 Zavřete displej a otočte počítač spodní stranou vzhůru.
- 2 Vyšroubujte šrouby, které připevňují závěsy displeje k základně počítače.

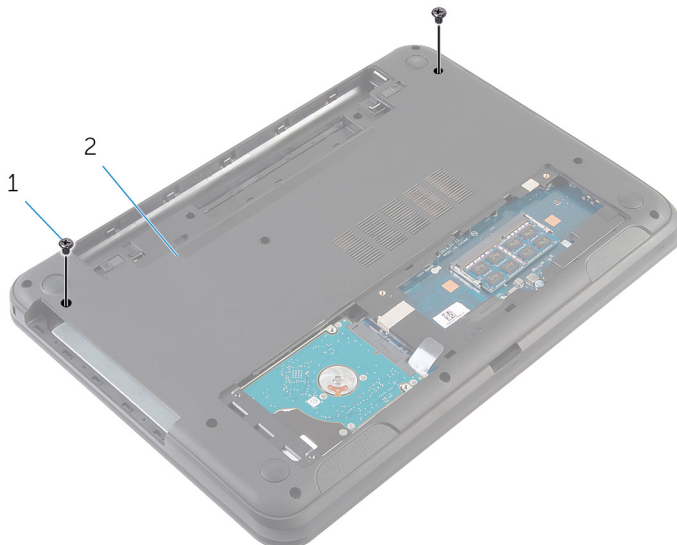

1 šrouby (2)

2 základna počítače

- 3 Otočte počítač vzhůru nohama a otevřete displej, co nejvíce je to možné.
- 4 Odpojte kabely antény od bezdrátové karty. Přečtěte si část „[Demontáž bezdrátové karty](#)“.
- 5 Poznačte si vedení kabelů antény a odstraňte je z vodiček na základně počítače.
- 6 Odlepte pásku, kterou je kabel displeje připevněn k základní desce.
- 7 Odpojte kabel displeje od základní desky.

- 8** Poznačte si vedení kabelu displeje a odstraňte kabel z vodítek na základně počítače.



1 anténní kabely (2)

2 kabel displeje

3 páska

- 9** Vyšroubujte šrouby, které připevňují závěsy displeje k základně počítače.

**10** Vyjměte sestavu displeje ze základny počítače.

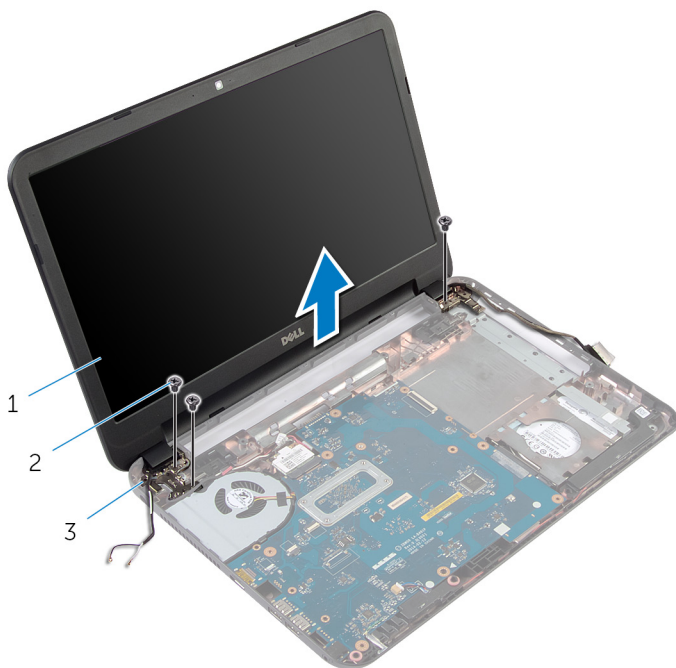

1 sestava displeje

2 šrouby (3)

3 závěsy displeje (2)

# Montáž sestavy displeje

---

 **VAROVÁNÍ:** Před manipulací uvnitř počítače si přečtěte bezpečnostní informace dodané s počítačem a postupujte podle kroků popsaných v části [Před manipulací uvnitř počítače](#). Po dokončení práce uvnitř počítače postupujte podle pokynů v části [Po dokončení práce uvnitř počítače](#). Další vzorové postupy naleznete na domovské stránce Regulatory Compliance (Soulad s předpisy) na adrese [dell.com/regulatory\\_compliance](http://dell.com/regulatory_compliance).

## Postup

- 1 Otvory pro šrouby na závěsech displeje zarovnejte s otvory pro šrouby na základně počítače.
- 2 Našroubujte šrouby, které připevňují závěsy displeje k základně počítače.
- 3 Ved'te kabel displeje vodičky na základně počítače.
- 4 Připojte kabel displeje k základní desce a upevněte pásku na kabel displeje.
- 5 Ved'te kabely antény vodičky na základně počítače.
- 6 Připojte kabely antény k bezdrátové kartě. Přečtěte si část „Instalace [bezdrátové karty](#)“.
- 7 Zavřete displej a otočte počítač spodní stranou vzhůru.
- 8 Našroubujte šrouby, které připevňují závěsy displeje k základně počítače.
- 9 Otočte počítač vzhůru nohama a otevřete displej, co nejvíce je to možné.

## Následné kroky

- 1 Namontujte [opěrku rukou](#).
- 2 Namontujte [klávesnici](#).
- 3 Namontujte [záslepku optické jednotky](#).
- 4 Nasaďte [spodní kryt](#).
- 5 Vložte [baterii](#).

# Demontáž čelního krytu displeje (bezel)

---

 **VAROVÁNÍ:** Před manipulací uvnitř počítače si přečtěte bezpečnostní informace dodané s počítačem a postupujte podle kroků popsaných v části [Před manipulací uvnitř počítače](#). Po dokončení práce uvnitř počítače postupujte podle pokynů v části [Po dokončení práce uvnitř počítače](#). Další vzorové postupy naleznete na domovské stránce Regulatory Compliance (Soulad s předpisy) na adrese [dell.com/regulatory\\_compliance](http://dell.com/regulatory_compliance).

## Přípravné kroky

- 1 Vyjměte [baterii](#).
- 2 Sejměte [spodní kryt](#).
- 3 Vyjměte [záslepku optické jednotky](#).
- 4 Demontujte [klávesnici](#).
- 5 Sejměte [opěrku rukou](#).
- 6 Demontujte [sestavu displeje](#).



# Postup

- 1 Kryty závěsů zatlačte a vyjměte je z čelního krytu displeje.

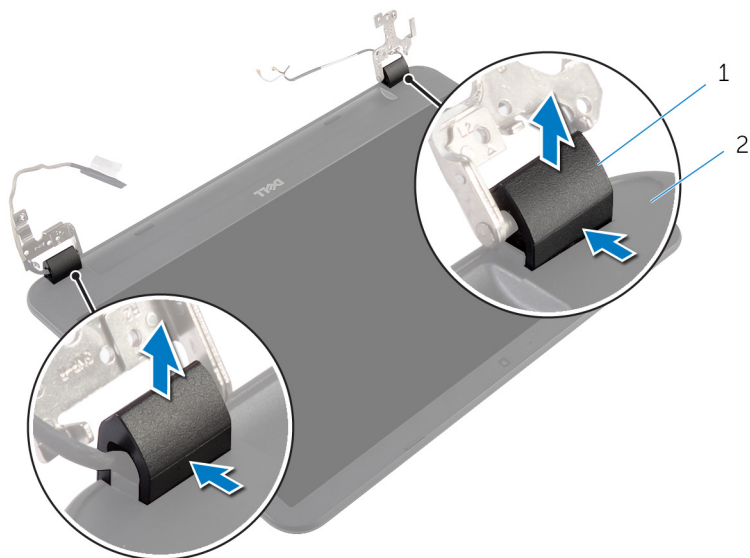

1 kryty závěsů (2)

2 čelní kryt displeje

- 2 Prsty opatrně vypačte okraje čelního krytu displeje a vyjměte čelní kryt displeje ze zadního krytu displeje.

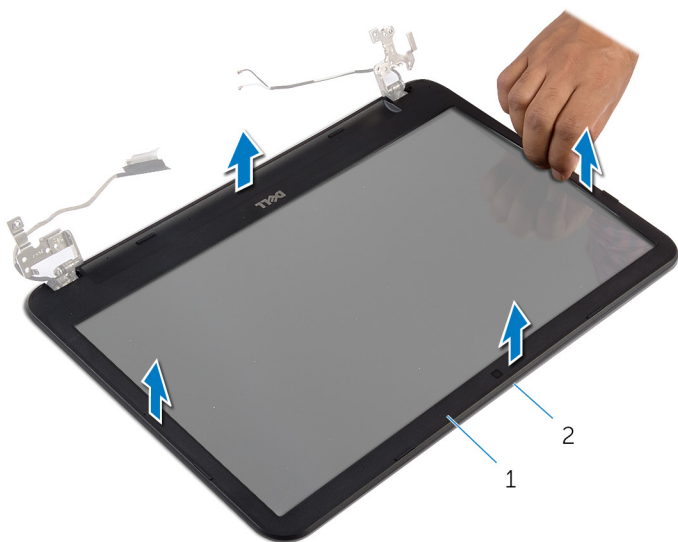

1 čelní kryt displeje

2 zadní kryt displeje

# Montáž rámečku displeje

---

 **VAROVÁNÍ:** Před manipulací uvnitř počítače si přečtěte bezpečnostní informace dodané s počítačem a postupujte podle kroků popsaných v části [Před manipulací uvnitř počítače](#). Po dokončení práce uvnitř počítače postupujte podle pokynů v části [Po dokončení práce uvnitř počítače](#). Další vzorové postupy naleznete na domovské stránce Regulatory Compliance (Soulad s předpisy) na adrese [dell.com/regulatory\\_compliance](http://dell.com/regulatory_compliance).

## Postup

- 1 Zarovnejte rámeček displeje se zadním krytem displeje a opatrně jej zaklapněte na místo.
- 2 Zarovnejte kryty závěsů se závěsy displeje a zaklapněte kryty závěsů na místo.

## Následné kroky

- 1 Nasadte [sestavu displeje](#) zpět.
- 2 Namontujte [opěrku rukou](#).
- 3 Namontujte [klávesnici](#).
- 4 Namontujte [záslepku optické jednotky](#).
- 5 Nasadte [spodní kryt](#).
- 6 Vložte [baterii](#).

# Demontáž závěsů displeje

---

 **VAROVÁNÍ:** Před manipulací uvnitř počítače si přečtěte bezpečnostní informace dodané s počítačem a postupujte podle kroků popsanych v části [Před manipulací uvnitř počítače](#). Po dokončení práce uvnitř počítače postupujte podle pokynů v části [Po dokončení práce uvnitř počítače](#). Další vzorové postupy naleznete na domovské stránce Regulatory Compliance (Soulad s předpisy) na adrese [dell.com/regulatory\\_compliance](http://dell.com/regulatory_compliance).

## Přípravné kroky

- 1 Vyjměte [baterii](#).
- 2 Sejměte [spodní kryt](#).
- 3 Vyjměte [záslepku optické jednotky](#).
- 4 Demontujte [klávesnici](#).
- 5 Sejměte [opěrku rukou](#).
- 6 Demontujte [sestavu displeje](#).
- 7 Demontujte [čelní kryt displeje \(bezel\)](#).

# Postup

- 1 Odstraňte šrouby, které upevňují panty displeje k zadnímu krytu displeje.
- 2 Závěsy displeje zvedněte směrem od zadního krytu displeje.

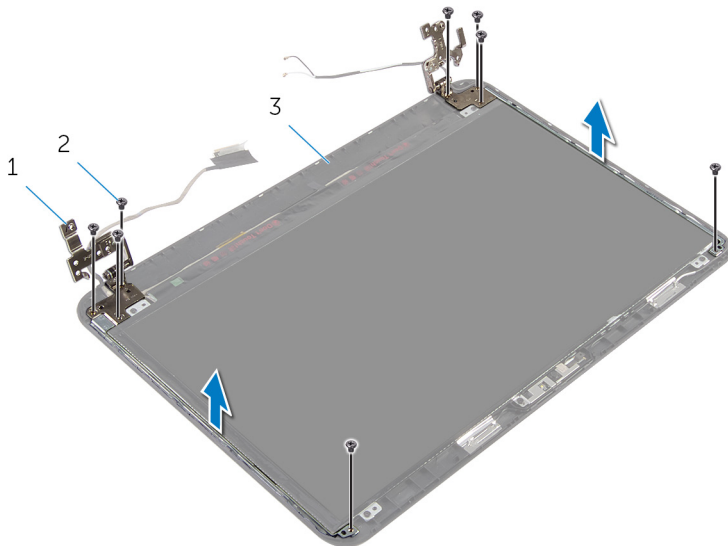

- 1 závěsy displeje (2)  
3 zadní kryt displeje

- 2 šrouby (8)

# Montáž závěsů displeje

---

 **VAROVÁNÍ:** Před manipulací uvnitř počítače si přečtěte bezpečnostní informace dodané s počítačem a postupujte podle kroků popsaných v části [Před manipulací uvnitř počítače](#). Po dokončení práce uvnitř počítače postupujte podle pokynů v části [Po dokončení práce uvnitř počítače](#). Další vzorové postupy naleznete na domovské stránce Regulatory Compliance (Soulad s předpisy) na adrese [dell.com/regulatory\\_compliance](http://dell.com/regulatory_compliance).

## Postup

- 1 Zarovnejte otvory pro šrouby v závěsech displeje s otvory pro šrouby v zadním krytu displeje.
- 2 Zašroubujte šrouby, které připevňují závěsy displeje k zadnímu krytu displeje.

## Následné kroky

- 1 Nasadte [čelní kryt \(bezel\) displeje](#).
- 2 Nasadte [sestavu displeje](#) zpět.
- 3 Namontujte [opěrku rukou](#).
- 4 Namontujte [klávesnici](#).
- 5 Namontujte [záslepku optické jednotky](#).
- 6 Nasadte [spodní kryt](#).
- 7 Vložte [baterii](#).

# Demontáž panelu displeje

---

 **VAROVÁNÍ:** Před manipulací uvnitř počítače si přečtěte bezpečnostní informace dodané s počítačem a postupujte podle kroků popsanych v části [Před manipulací uvnitř počítače](#). Po dokončení práce uvnitř počítače postupujte podle pokynů v části [Po dokončení práce uvnitř počítače](#). Další vzorové postupy naleznete na domovské stránce Regulatory Compliance (Soulad s předpisy) na adrese [dell.com/regulatory\\_compliance](http://dell.com/regulatory_compliance).

## Přípravné kroky

- 1 Vyjměte [baterii](#).
- 2 Sejměte [spodní kryt](#).
- 3 Vyjměte [záslepku optické jednotky](#).
- 4 Demontujte [klávesnici](#).
- 5 Sejměte [opěrku rukou](#).
- 6 Demontujte [sestavu displeje](#).
- 7 Demontujte [čelní kryt displeje \(bezel\)](#).

# Postup

- 1 Odstraňte šrouby, které upevňují panel displeje k zadnímu krytu displeje.
- 2 Jemně zdvihněte panel displeje, otočte ho a umístěte ho na plochý a čistý povrch.

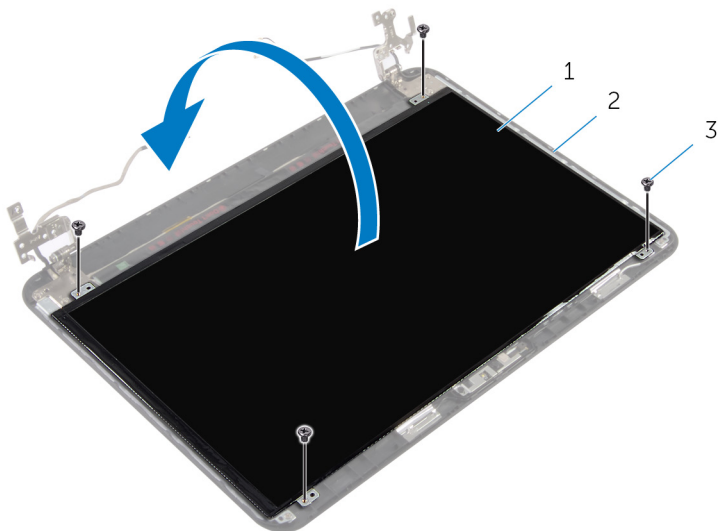

- |   |                 |   |                     |
|---|-----------------|---|---------------------|
| 1 | panel displeje. | 2 | zadní kryt displeje |
| 3 | šrouby (4)      |   |                     |

- 3 Odlepte pásku, která připevňuje kabel displeje k panelu displeje.
- 4 Odpojte kabel displeje od panelu displeje.



**5** Zvedněte panel displeje z povrchu.

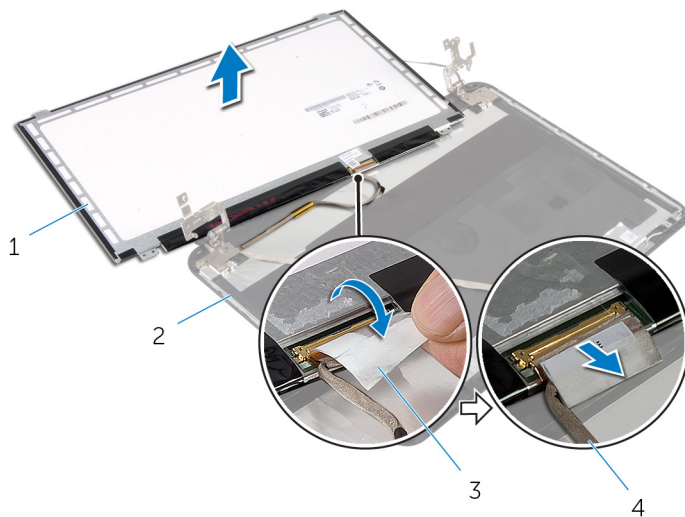

1 panel displeje.

2 zadní kryt displeje

3 páska

4 kabel displeje

# Montáž panelu displeje

---

 **VAROVÁNÍ:** Před manipulací uvnitř počítače si přečtěte bezpečnostní informace dodané s počítačem a postupujte podle kroků popsaných v části [Před manipulací uvnitř počítače](#). Po dokončení práce uvnitř počítače postupujte podle pokynů v části [Po dokončení práce uvnitř počítače](#). Další vzorové postupy naleznete na domovské stránce Regulatory Compliance (Soulad s předpisy) na adrese [dell.com/regulatory\\_compliance](http://dell.com/regulatory_compliance).

## Postup

- 1 Připojte kabel displeje k panelu displeje a přilepte pásku na kabel displeje.
- 2 Jemně umístěte panel displeje na zadní kryt displeje.
- 3 Zarovnejte otvory pro šrouby na panelu displeje s otvory pro šrouby na zadním krytu displeje.
- 4 Utáhněte šrouby, které upevňují panel displeje k zadnímu krytu displeje.

## Následné kroky

- 1 Nasadte [čelní kryt \(bezel\) displeje](#).
- 2 Nasadte [sestavu displeje](#) zpět.
- 3 Namontujte [opěrku rukou](#).
- 4 Namontujte [klávesnici](#).
- 5 Namontujte [záslepku optické jednotky](#).
- 6 Nasadte [spodní kryt](#).
- 7 Vložte [baterii](#).

# Demontáž kamery

---



**VAROVÁNÍ:** Před manipulací uvnitř počítače si přečtěte bezpečnostní informace dodané s počítačem a postupujte podle kroků popsanych v části [Před manipulací uvnitř počítače](#). Po dokončení práce uvnitř počítače postupujte podle pokynů v části [Po dokončení práce uvnitř počítače](#). Další vzorové postupy naleznete na domovské stránce Regulatory Compliance (Soulad s předpisy) na adrese [dell.com/regulatory\\_compliance](http://dell.com/regulatory_compliance).

## Přípravné kroky

- 1 Vyjměte [baterii](#).
- 2 Sejměte [spodní kryt](#).
- 3 Vyjměte [záslepku optické jednotky](#).
- 4 Demontujte [klávesnici](#).
- 5 Sejměte [opěrku rukou](#).
- 6 Demontujte [sestavu displeje](#).
- 7 Demontujte [čelní kryt displeje \(bezel\)](#).

# Postup

- 1 Odstraňte šrouby, které upevňují panel displeje k zadnímu krytu displeje.
- 2 Jemně zdvihněte panel displeje, otočte ho a umístěte ho na plochý a čistý povrch.

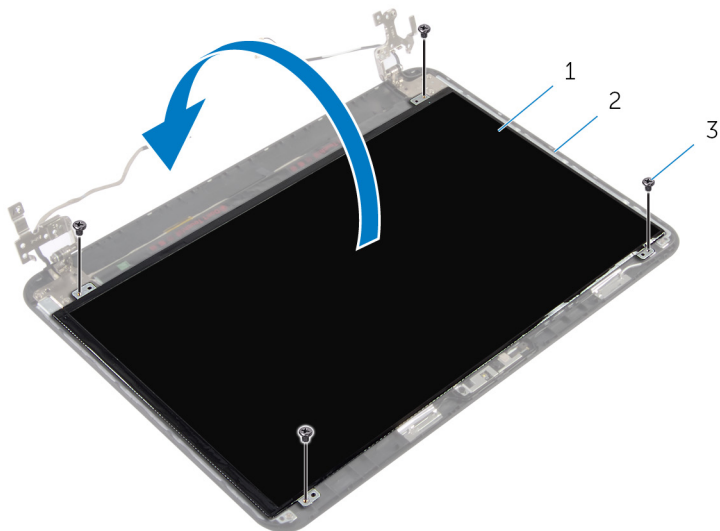

- |   |                 |   |                      |
|---|-----------------|---|----------------------|
| 1 | panel displeje. | 2 | zadní šroub displeje |
| 3 | šrouby (4)      |   |                      |

- 3 Vyšroubujte šroub připevňující modul kamery k zadnímu krytu displeje.
- 4 Odpojte kabel kamery od modulu kamery.
- 5 Opatrně vyjměte modul kamery ze zadního krytu displeje.

- 6** Zvedněte pod úhlem modul kamery a vyjměte ho z výčnělků na zadním krytu displeje.

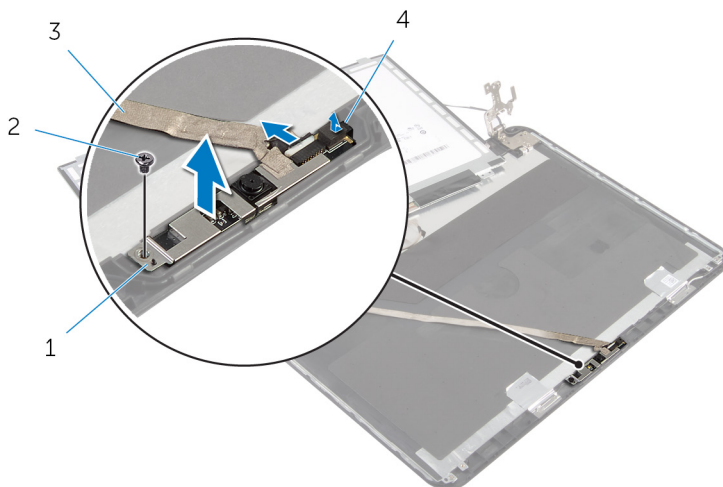

1 modul kamery

2 šroub

3 Kabel kamery

4 západka

# Výměna kamery

---



**VAROVÁNÍ:** Před manipulací uvnitř počítače si přečtěte bezpečnostní informace dodané s počítačem a postupujte podle kroků popsaných v části [Před manipulací uvnitř počítače](#). Po dokončení práce uvnitř počítače postupujte podle pokynů v části [Po dokončení práce uvnitř počítače](#). Další vzorové postupy naleznete na domovské stránce Regulatory Compliance (Soulad s předpisy) na adrese [dell.com/regulatory\\_compliance](http://dell.com/regulatory_compliance).

## Postup

- 1 Zasuňte kameru pod západku na zadním krytu displeje a přilepte modul kamery k zadnímu krytu displeje.
- 2 Připojte kabel k modulu kamery.
- 3 Našroubujte šroub, který připevňuje modul kamery k zadnímu krytu displeje.
- 4 Jemně umístěte panel displeje na zadní kryt displeje.
- 5 Zarovnejte otvory pro šrouby na panelu displeje s otvory pro šrouby na zadním krytu displeje.
- 6 Utáhněte šrouby, které upevňují panel displeje k zadnímu krytu displeje.

## Následné kroky

- 1 Nasadte [čelní kryt \(bezel\) displeje](#).
- 2 Nasadte [sestavu displeje](#) zpět.
- 3 Namontujte [opěrku rukou](#).
- 4 Namontujte [klávesnici](#).
- 5 Namontujte [záslepku optické jednotky](#).
- 6 Nasadte [spodní kryt](#).
- 7 Vložte [baterii](#).

# Vyjmutí portu napájecího adaptéru

---



**VAROVÁNÍ:** Před manipulací uvnitř počítače si přečtěte bezpečnostní informace dodané s počítačem a postupujte podle kroků popsaných v části [Před manipulací uvnitř počítače](#). Po dokončení práce uvnitř počítače postupujte podle pokynů v části [Po dokončení práce uvnitř počítače](#). Další vzorové postupy naleznete na domovské stránce Regulatory Compliance (Soulad s předpisy) na adrese [dell.com/regulatory\\_compliance](http://dell.com/regulatory_compliance).

## Přípravné kroky

- 1 Vyjměte [baterii](#).
- 2 Sejměte [spodní kryt](#).
- 3 Vyjměte [záslepku optické jednotky](#).
- 4 Demontujte [klávesnici](#).
- 5 Sejměte [opěrku rukou](#).
- 6 Demontujte [bezdrátovou kartu](#).
- 7 Demontujte [sestavu displeje](#).

## Postup

- 1 Odpojte kabel portu adaptéru napájení ze základní desky.
- 2 Vyjměte kabel portu napájecího adaptéru z vodiček v základně počítače.

**3** Vyměňte port napájecího adaptéru spolu s kabelem ze základny počítače.

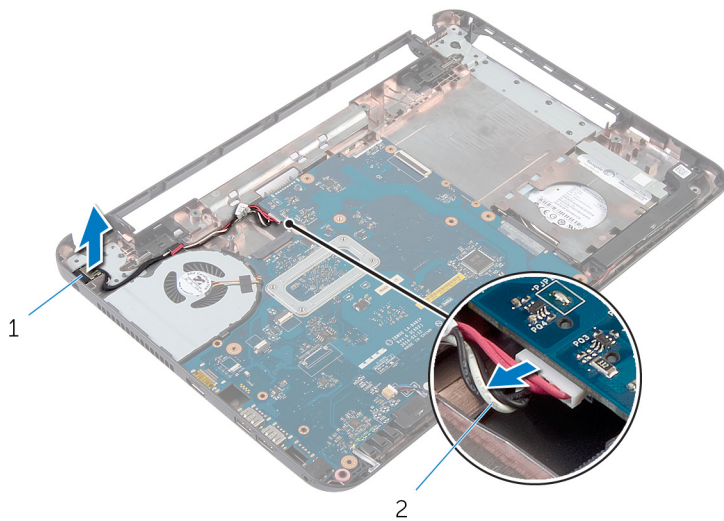

1 port napájecího adaptéru

2 kabel portu napájecího adaptéru



# Výměna portu napájecího adaptéru

---



**VAROVÁNÍ:** Před manipulací uvnitř počítače si přečtěte bezpečnostní informace dodané s počítačem a postupujte podle kroků popsaných v části [Před manipulací uvnitř počítače](#). Po dokončení práce uvnitř počítače postupujte podle pokynů v části [Po dokončení práce uvnitř počítače](#). Další vzorové postupy naleznete na domovské stránce Regulatory Compliance (Soulad s předpisy) na adrese [dell.com/regulatory\\_compliance](http://dell.com/regulatory_compliance).

## Postup

- 1 Zasuňte port napájecího adaptéru do otvoru v základně počítače.
- 2 Ved'te kabel portu napájecího adaptéru vodítky na základně počítače.
- 3 Připojte kabel portu adaptéru napájení k základní desce.

## Následné kroky

- 1 Nasad'te [sestavu displeje](#) zpět.
- 2 Namontujte [bezdrátovou kartu](#).
- 3 Namontujte [opěrku rukou](#).
- 4 Namontujte [klávesnici](#).
- 5 Namontujte [záslepku optické jednotky](#).
- 6 Nasad'te [spodní kryt](#).
- 7 Vložte [baterii](#).

# Aktualizace systému BIOS

---

Aktualizaci systému BIOS je vhodné provést v případě, že je k dispozici jeho nová verze, nebo v případě výměny systémové desky. Postup aktualizace systému BIOS:

- 1 Zapněte počítač.
- 2 Přejděte na web **dell.com/support**.
- 3 Pokud máte k dispozici výrobní číslo počítače, zadejte výrobní číslo počítače a klikněte na tlačítko **Odeslat**.  
Pokud nemáte k dispozici výrobní číslo počítače (Service Tag), klikněte na možnost **Automaticky zjistit můj produkt** a umožněte tak automatické rozpoznání výrobního čísla počítače.  
 **POZNÁMKA:** Pokud nelze rozpoznat servisní štítek počítače automaticky, vyberte svůj produkt z kategorií produktů.
- 4 Klikněte na položku **Získat ovladače a položky ke stažení**.
- 5 Klikněte na možnost **Zobrazit všechny disky**.
- 6 V rozevíracím poli **Operační systém** vyberte operační systém nainstalovaný do počítače.
- 7 Klepněte na možnost **BIOS**.
- 8 Klikněte na odkaz **Stahování souboru** a stáhněte si nejnovější verzi systému BIOS pro váš počítač.
- 9 Na další stránce vyberte možnost **Stahování jednoho souboru** a klikněte na tlačítko **Pokračovat**.
- 10 Uložte soubor a po dokončení stahování přejděte do složky, kam jste uložili soubor s aktualizací systému BIOS.
- 11 Dvakrát klikněte na ikonu souboru s aktualizací systému BIOS a postupujte podle pokynů na obrazovce.

# Pomoc a kontakt na společnost Dell

---



## Zdroje samostatné pomoci

Informace a nápovědu k produktům a službám Dell můžete získat v těchto zdrojích samostatné pomoci.

Informace o samostatné pomoci	Možnosti samostatné pomoci
Přístup k nápovědě systému Windows	<b>Windows 8.1</b> — Otevřete ovládací panel Hledat, zadejte do vyhledávacího pole výraz Nápověda a podpora a stiskněte klávesu Enter. <b>Windows 7</b> — Klikněte na možnosti <b>Start</b> → <b>Nápověda a podpora</b> .
Informace o produktech a službách společnosti Dell	Viz web <b>dell.com</b> .
Informace o řešení potíží, uživatelské příručky, pokyny nastavení, technické údaje produktu, blogy technické nápovědy, ovladače, aktualizace softwaru atd.	Viz web <b>dell.com/support</b> .
Informace o systému Microsoft Windows 8/8.1	Viz web <b>dell.com/windows8</b> .
Informace o systému Microsoft Windows 7	Klikněte na možnost <b>Start</b> → <b>Všechny programy</b> → <b>Dokumentace nápovědy Dell</b> .
Informace o operačním systému, nastavení a používání počítače, zálohování dat, diagnostice atd.	Viz část <i>Me and My Dell</i> na webu <b>dell.com/support/manuals</b> .

## Kontaktování společnosti Dell

Informace o kontaktování společnosti Dell ohledně prodeje, technické podpory a záležitostí týkajících se zákaznických služeb naleznete na webu **dell.com/contactdell**.

-  **POZNÁMKA:** Dostupnost se liší v závislosti na zemi a produktu a některé služby nemusí být ve vaší zemi k dispozici.
-  **POZNÁMKA:** Pokud nemáte aktivní internetové připojení, můžete najít kontaktní informace na nákupní faktuře, balicím seznamu, účtence nebo v katalogu produktů společnosti Dell.